

People
PL6731

COMELIT[®]
WITH • YOU • ALWAYS

MANUAL DO UTILIZADOR COMPLETO

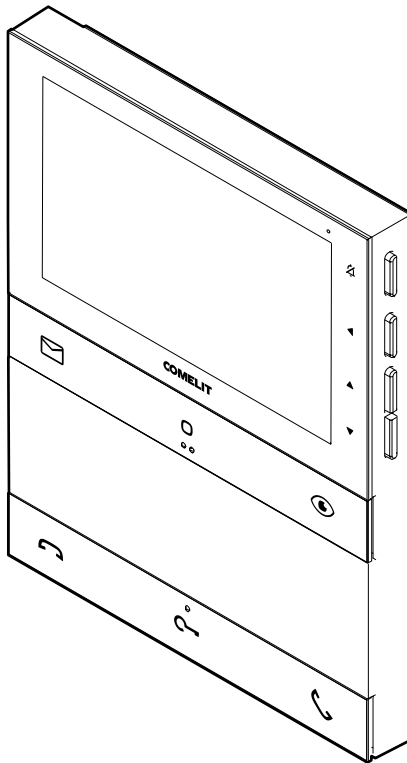

**Join us
in taking care
of our planet**

Obrigado por ter escolhido Comelit!

Adquiriu um produto seguro, resistente e de qualidade.



**Pense antes
de imprimir**

Ajude-nos a salvar o planeta.

Pense no planeta antes de imprimir este documento.

Índice

Vídeo-intercomunicador People de 5" com memo vídeo	4
Utilização dos botões do painel frontal — programações de fábrica	5
Utilização dos botões laterais	7
Activação "Modo silencioso"	7
Acesso e navegação no menu	7
Barra de informações	8
LED de sinalização	9
Programações menu Utilizador	10
Programação das faixas horárias	13
Programação da campainha ao receber uma chamada do posto externo	15
Avisos	16

Vídeo-intercomunicador People de 5" com memo vídeo

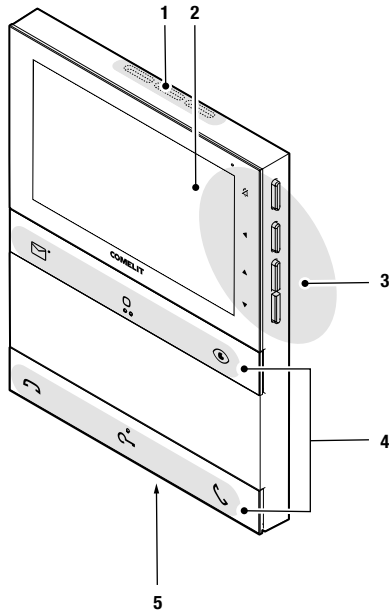

1. Altifalante.
2. Ecrã LCD de 5"/16:9.
3. Botões laterais mecânicos.
4. Botões frontais mecânicos, com guias tácteis para utilizadores com deficiência visual nos botões centrais de cada fila.
5. Microfone.

Utilização dos botões do painel frontal – programações de fábrica





Memo vídeo ✳

- ▶ Premir o botão para visualizar as imagens gravadas.

Visualização memo vídeo

Este botão permite visualizar as gravações guardadas quando não se atende uma chamada do posto externo.

1. Premir  para visualizar a lista de gravações.
2. Utilizar os botões de deslocamento ▲ / ▼ e confirmação ◀ para visualizar a gravação pretendida.
 - » o ponto verde junto ao símbolo do envelope indica que a gravação ainda não foi visualizada.
 -  10-10-23 01:30
3. Utilizar os botões de deslocamento ▲ / ▼ para visualizar os fotogramas guardados ou premir o botão de confirmação ◀ para apagar a gravação e/ou sair do ecrã.



Actuador geral ✳

- ▶ Premir o botão para activar um actuador geral (art. 1256) ou o relé do posto externo.



Acendimento automático ✳

- ▶ Premir o botão para visualizar em tempo real a imagem da câmara do posto externo.



Fim de comunicação

- ▶ Premir o botão para terminar a comunicação áudio.



Abertura da porta ✳

- ▶ Premir o botão para activar a fechadura.

Abertura da porta automática ao receber uma chamada

Este botão também permite activar o modo "Abertura da porta automática ao receber uma chamada", que permite activar automaticamente o relé de abertura da porta ao receber uma chamada do posto externo.

√ A função deve ser autorizada pelo instalador através da aplicação MyComelit ou no vídeo-intercomunicador através do menu Instalador.

- ▶ Com o vídeo-intercomunicador em repouso, premir o botão  durante 5 segundos para activar/desactivar o modo "Abertura da porta automática ao receber uma chamada".

» É emitido um som de confirmação e é apresentado o seguinte ecrã.





» O LED  aceso fixo indica que a função se encontra activa.



Início da comunicação (activação do som)

- ▶ Premir o botão para iniciar a comunicação.

Avisos de recepção de chamada

Ao receber uma chamada do posto externo, a imagem da câmara do posto externo é apresentada no vídeo-intercomunicador (principal), ouve-se o sinal de chamada e os LED  e  piscam.

A recepção de outras chamadas, para além da chamada do posto externo, é assinalada por um toque diferente, pela intermitência do LED  (excepto para a chamada da campainha externa) e pelos ecrãs seguintes:



Resposta automática

Este botão também permite activar o modo “Resposta automática”, que permite activar automaticamente o áudio ao receber uma chamada do posto externo.

- √ A função deve ser autorizada pelo instalador através da aplicação MyComelit ou no vídeo-intercomunicador através do menu Instalador.
- ▶ Com o vídeo-intercomunicador em repouso, premir o botão  durante 5 segundos para activar/desactivar o modo “Resposta automática”.

» *É emitido um som de confirmação e é apresentado o seguinte ecrã.*



» *O LED  aceso fixo indica que a função se encontra activa.*

★ *Para modificar as programações de fábrica dos botões, contactar o instalador.*

Utilização dos botões laterais

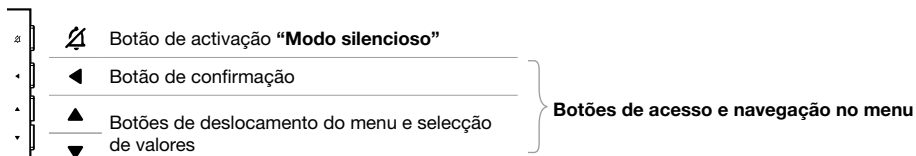

ACTIVAÇÃO “MODO SILENCIOSO”

O modo silencioso permite excluir a campainha ao receber uma chamada do posto externo e da central.

- ▶ Premir o botão para activar/desactivar o modo silencioso.
- » É apresentado o seguinte ecrã de confirmação.

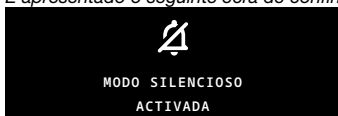

- » O LED vermelho indica que a função se encontra activa.



ACESSO E NAVEGAÇÃO NO MENU

- ▶ Premir um dos botões seguintes para aceder ao menu de utilizador.

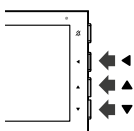

ATENÇÃO

Quando o LED vermelho pisca 4 vezes, o sistema está ocupado e não é possível aceder ao menu Utilizador.



ATENÇÃO

Se o ícone aparecer no menu Utilizador durante a navegação e o vídeo-intercomunicador se desligar, o sistema está ocupado e não é possível continuar a navegar no menu Utilizador.

- ▶ Premir os botões e para percorrer o menu e/ou seleccionar as opções, e o botão de confirmação para confirmar a escolha.

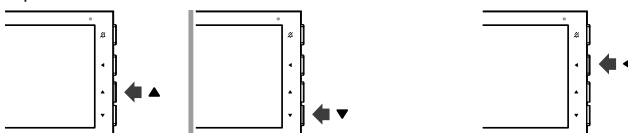

BARRA DE INFORMAÇÕES

A barra de informações mostra: a data, a hora e as funções autorizadas no dispositivo:

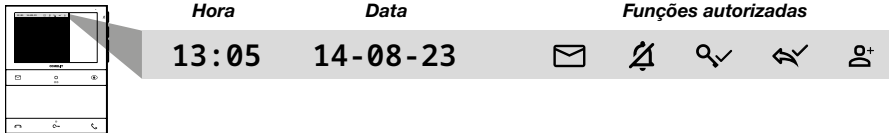

Legenda Funções



MEMO VÍDEO (autorizado por predefinição)



MODO SILENCIOSO (autorizado por predefinição)



ABERTURA DA PORTA AUTOMÁTICA AO RECEBER UMA CHAMADA *







RESPOSTA AUTOMÁTICA *





INTERVALO DE CHAMADA *

* A função deve ser autorizada pelo instalador.

LED de sinalização

	LED vermelho	Intermitente: em comunicação.
		Intermitente: chamada recebida/em comunicação.
	LED branco	Intermitente com vídeo-intercomunicador em repouso: indicação de “porta aberta”.
		Aceso fixo com vídeo-intercomunicador em repouso: modo “Abertura da porta automática ao receber uma chamada” activo.
	LED verde	Aceso fixo: em comunicação.
		Aceso fixo com vídeo-intercomunicador em repouso: modo “Resposta automática” activo.
	LED vermelho	Pisca 4 vezes: dispositivo ocupado/outro vídeo-intercomunicador ligado na instalação.
		Aceso fixo: modo “Silencioso” activado.
	LED branco	Intermitente: presença de gravações ainda não visualizadas.

Programações menu Utilizador

 SAIR	<ul style="list-style-type: none">▶ Seleccionar este menu para sair do menu Utilizador e ler o código QR para aceder à documentação online.
 MEMO VÍDEO	<p>A função MEMO VÍDEO permite gravar 3 "imagens fixas" da câmara do posto externo em caso de chamada perdida (podem ser memorizados até 30 memo vídeos).</p> <ol style="list-style-type: none">1. Seleccionar MEMO VÍDEO / CONSULTAR para visualizar a lista de gravações na memória.2. Utilizar os botões de deslocamento ▲ / ▼ e confirmação ◀ para visualizar a gravação pretendida.<ul style="list-style-type: none">» o ponto verde junto ao símbolo do envelope indica que a gravação ainda não foi visualizada.<ul style="list-style-type: none">•  10-10-23 01:303. Utilizar os botões de deslocamento ▲ / ▼ para visualizar os fotogramas guardados ou premir o botão de confirmação ◀ para apagar a gravação e/ou sair do ecrã.<ul style="list-style-type: none">▶ Seleccionar CONFIGURAÇÃO para activar (ON) ou desactivar (OFF) a função.▶ Seleccionar RETROCEDER para sair do menu.
 REGULAÇÕES	<ol style="list-style-type: none">1. Seleccionar para realizar ajustes.2. Utilizar os botões de deslocamento ▲ / ▼ e confirmação ◀ para escolher a configuração que se pretende personalizar.
 RETROCEDER	<ul style="list-style-type: none">▶ Seleccionar para sair do menu de regulações.
 REGULAÇÕES VOLUME CAMPAINHAS	<ol style="list-style-type: none">1. Seleccionar para regular o volume de todas as campainhas.2. Utilizar os botões de deslocamento ▲ / ▼ e confirmação ◀ para alterar a configuração.<ul style="list-style-type: none">»  O ponto verde indica a configuração seleccionada.
 REGULAÇÕES CAMPAINHA	<ol style="list-style-type: none">1. Seleccionar para escolher a melodia da campainha ao receber uma chamada do posto externo.2. Utilizar os botões de deslocamento ▲ / ▼ e confirmação ◀ para alterar a configuração.<ul style="list-style-type: none">»  O ponto verde indica a configuração seleccionada.
 REGULAÇÕES VOLUME ÁUDIO	<ol style="list-style-type: none">1. Seleccionar para regular o volume do altifalante.2. Utilizar os botões de deslocamento ▲ / ▼ e confirmação ◀ para alterar a configuração.<ul style="list-style-type: none">»  O ponto verde indica a configuração seleccionada.
 REGULAÇÕES LUMINOSIDADE	<ol style="list-style-type: none">1. Seleccionar para regular a luminosidade do ecrã.2. Utilizar os botões de deslocamento ▲ / ▼ e confirmação ◀ para alterar a configuração.<ul style="list-style-type: none">»  O ponto verde indica a configuração seleccionada.



	REGULAÇÕES CONTRASTE	<ol style="list-style-type: none"> 1. Seleccionar para regular o contraste do visor. 2. Utilizar os botões de deslocamento ▲ / ▼ e confirmação ◀ para alterar a configuração. <ul style="list-style-type: none"> » O ponto verde indica a configuração seleccionada.
	REGULAÇÕES COR	<ol style="list-style-type: none"> 1. Seleccionar para regular as cores do visor. 2. Utilizar os botões de deslocamento ▲ / ▼ e confirmação ◀ para alterar a configuração. <ul style="list-style-type: none"> » O ponto verde indica a configuração seleccionada.
	MODO SILENCIOSO	<ul style="list-style-type: none"> ▶ Seleccionar para configurar o MODO de activação da função e a PROGRAMAÇÃO das faixas horárias de funcionamento: <ul style="list-style-type: none"> • MANUAL: neste modo, a activação/desactivação do modo silencioso é gerida premindo o botão . • AUTOMÁTICO: neste modo, a activação/desactivação do modo silencioso é gerida através das faixas horárias de funcionamento programadas no menu Utilizador. <p>» Quando o modo está activo, o LED está aceso.</p>
	ABERTURA DA PORTA AUTOMÁTICA	<p>√ A função deve ser autorizada pelo instalador.</p> <ul style="list-style-type: none"> ▶ Seleccionar para configurar o MODO de activação da função e a PROGRAMAÇÃO das faixas horárias de funcionamento: <ul style="list-style-type: none"> • MANUAL: neste modo, a activação/desactivação da abertura da porta automática é gerida premindo longamente (5 seg.) o botão . • AUTOMÁTICO: neste modo, a activação/desactivação da abertura da porta automática é gerida através das faixas horárias de funcionamento programadas no menu Utilizador. <p>» Quando o modo está activo, o LED está aceso.</p>
	RESPOSTA AUTOMÁTICA	<p>√ A função deve ser autorizada pelo instalador.</p> <ul style="list-style-type: none"> ▶ Seleccionar para configurar o MODO de activação da função e a PROGRAMAÇÃO das faixas horárias de funcionamento: <ul style="list-style-type: none"> • MANUAL: neste modo, a activação/desactivação da resposta automática é gerida premindo longamente (5 seg.) o botão . • AUTOMÁTICO: neste modo, a activação/desactivação da resposta automática é gerida através das faixas horárias de funcionamento programadas no menu Utilizador. <p>» Quando o modo está activo, o LED está aceso.</p>

√ A função deve ser autorizada pelo instalador.

Esta função permite receber chamadas do posto externo para um intervalo de códigos de utilizador diferentes do seu (para além das chamadas dirigidas ao próprio código de utilizador).



INTERVALO DE CHAMADA

- ▶ Seleccionar para configurar o **MODO** de activação da função e a **PROGRAMAÇÃO** das faixas horárias de funcionamento:
 - **MANUAL**: neste modo, a activação/desactivação do intervalo de chamada é gerida premindo longamente (5 seg.) os botões  e .
 - **AUTOMÁTICO**: neste modo, a activação/desactivação do intervalo de chamada é gerida através das faixas horárias de funcionamento programadas no menu Utilizador.
- » Quando o modo está activo, o LED  pisca.



DATA E HORA

1. Seleccionar para configurar a data e a hora.
2. Seleccionar a área geográfica relevante para configurar correctamente a mudança automática do horário legal para o horário de Verão. Seleccionar **OFF** se o vídeo-intercomunicador não estiver instalado na Europa ou nos EUA.



IDIOMA

- ▶ Seleccionar para configurar o idioma de apresentação dos menus e das mensagens de aviso.



INFORMAÇÕES

- ▶ Seleccionar para visualizar informações sobre o vídeo-intercomunicador e ler o código QR para aceder à documentação online.

Programação das faixas horárias

As funções *Modo silencioso*, *Abertura da porta automática*, *Resposta automática*, *Intervalo de chamada*, podem ser activadas/desactivadas automaticamente, graças à programação de faixas horárias de funcionamento.

1. Aceder ao menu Utilizador e seleccionar uma das seguintes funções

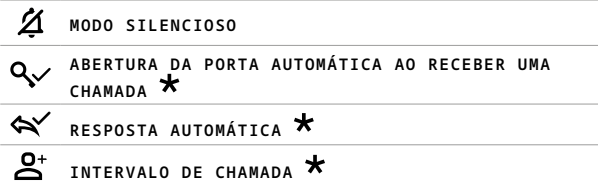

* A função deve ser autorizada pelo instalador.

2. Utilizar os botões de deslocamento ▲/▼ e confirmação ◀ para
3. Aceder a **ESCOLHER MODO** de funcionamento.

ESCOLHER MODO
PROGRAMAÇÃO
RETROCEDER

4. Seleccionar o modo **AUTOMÁTICO** para activar o funcionamento automático com faixas horárias.

MANUAL
AUTOMÁTICO
RETROCEDER

5. Aceder ao menu **PROGRAMAÇÃO**.

ESCOLHER MODO
PROGRAMAÇÃO
RETROCEDER

6. Seleccionar **NOVA** para programar uma nova faixa horária de funcionamento.
Seleccionar **MODIFICAR** para alterar uma faixa horária já programada.

NOVA
MODIFICAR
RETROCEDER

» é apresentado o seguinte ecrã de programação.



Programação da campanha ao receber uma chamada do posto externo



1. Premir **um** dos botões seguintes para aceder ao **menu de utilizador**.

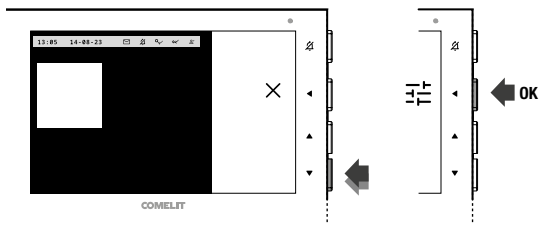

2. Premir o botão ▼ repetidamente até visualizar o menu

REGULAÇÕES

3. Premir o botão de confirmação ◀.

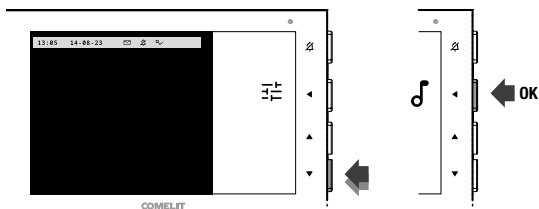

4. Premir o botão ▼ repetidamente até visualizar o menu

REGULAÇÕES CAMPAINHA

5. Premir o botão de confirmação ◀.

6. Premir os botões ▲ e ▼ para seleccionar a campanha pretendida.

» *Ouve-se a campanha.*

7. Premir o botão de confirmação ◀ para guardar a programação.

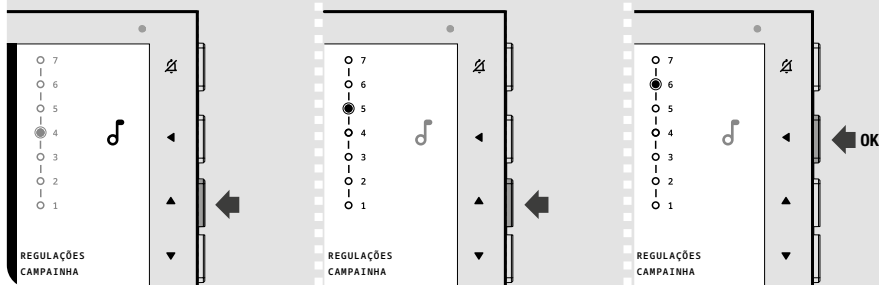

Avisos

Utilização prevista

Este produto Comelit foi projectado e realizado com o intuito de ser utilizado na concepção de instalações de comunicação áudio e vídeo em edifícios residenciais, comerciais, industriais, públicos ou de utilização pública.

Instalação

Todas as actividades relacionadas com a instalação de produtos Comelit devem ser realizadas por pessoal tecnicamente qualificado, seguindo atentamente as indicações dos manuais/instruções dos respectivos produtos. O produto deve ser instalado de forma profissional.

Condutores

Cortar a alimentação eléctrica antes de realizar qualquer tipo de operação. Utilizar condutores de secção adequada em função das distâncias e respeitando as indicações no manual do sistema. Recomenda-se não colocar condutores para a instalação nas mesmas condutas onde se encontram os cabos de energia (230 V ou superior).

Utilização segura

Para a utilização segura dos produtos Comelit é necessário:

- seguir com atenção as indicações dos manuais/instruções;
- certificar-se de que a instalação realizada com produtos Comelit não é adulterada/danificada.

Manutenção

Os produtos Comelit não requerem intervenções de manutenção além das normais operações de limpeza, que devem ser realizadas segundo as indicações nos manuais/instruções.

Eventuais reparações devem ser realizadas:

- no caso de produtos, exclusivamente pela **Comelit Group S.p.A.**;
- no caso de instalações, por pessoal tecnicamente qualificado.

Não utilizar álcool ou produtos agressivos para a limpeza.

Isenção de responsabilidade

A Comelit Group S.p.A. não assume qualquer responsabilidade por

- utilizações diferentes das previstas;
- desrespeito pelas indicações e avisos presentes neste manual/instruções.

A Comelit Group S.p.A. reserva o direito de modificar a qualquer momento e sem aviso prévio o descrito no presente manual/instruções.

Directivas



O fabricante, **Comelit Group S.p.A.**, declara que este equipamento está em conformidade com as directivas aplicáveis. O texto completo da declaração de conformidade UE encontra-se na página web do produto.



Em conformidade com o art. 26 do Decreto Legislativo n.º 49 de 14 de Março de 2014 “Aplicação da Directiva 2012/19/UE relativa aos resíduos de equipamentos eléctricos e electrónicos (REEE)”. O símbolo do caixote do lixo barrado com uma cruz no equipamento ou na sua embalagem indica que o produto no fim da sua vida útil deve ser eliminado separadamente de outros resíduos. O utilizador deve levar o equipamento em fim de vida útil aos centros municipais de recolha selectiva de resíduos eletrotécnicos e electrónicos adequados. Como alternativa à gestão autónoma, é possível entregar o equipamento que se pretende eliminar ao revendedor, aquando da compra de um novo equipamento de tipo equivalente. Revendedores de produtos electrónicos com uma área de venda de pelo menos 400 m² também aceitam gratuitamente, sem obrigação de compra, produtos electrónicos para eliminação com menos de 25 cm. A recolha selectiva adequada para o subsequente envio do equipamento para reciclagem, tratamento e eliminação ecológica ajuda a evitar possíveis efeitos negativos no ambiente e na saúde, e promove a reutilização e/ou reciclagem dos materiais a partir dos quais o equipamento é fabricado.



CERTIFIED MANAGEMENT SYSTEMS



www.comelitgroup.com

Via Don Arrigoni, 5 – 24020 Rovetta (BG) – Italy

1.ª edição 01/2024
cód. 2G40003141